

## Инструкция по сборке

**N019**

 assembly code  
код сборки

 N вилка (папа) с центральным контактом под пайку  
ВЧ кабель Radiolab SF-141 и RG-402

 cable group  
кабельная группа

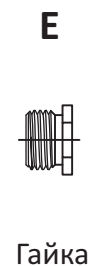
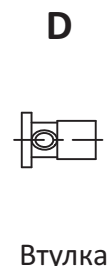
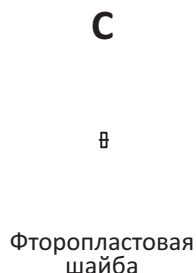
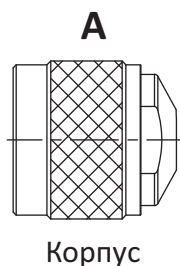
**R**

Для кабеля RG-402

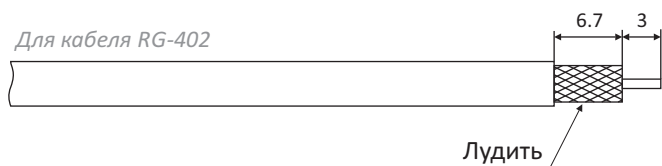

Для кабеля SF-141



### ШАГ 1

Произвести зачистку кабеля согласно приведенным размерам. Оплетку облудить.  
Для монтажа на кабель RG-402 - необходимо дополнительно подрезать оболочку кабеля на 6,7 мм.

### ШАГ 2

Наденьте гайку (E) и втулку (D) на кабель.  
Поверхность оплетки должна быть гладкой.

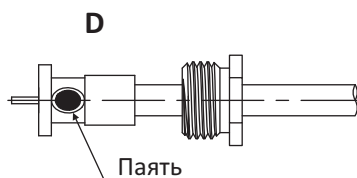
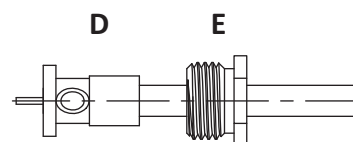

### ШАГ 3

Припаять втулку (D) к оплетке через паяное отверстие.  
Время пайки 3~5 секунд.

### ШАГ 4

Наденьте фторопластовую шайбу (C) и центральный контакт (B) на центральную жилу кабеля.

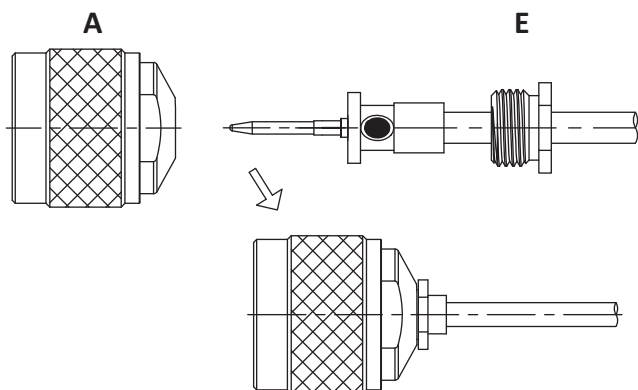
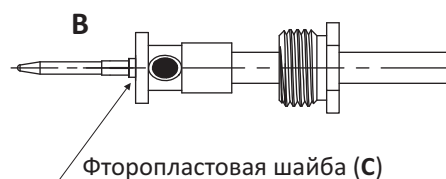

### ШАГ 5

Вставьте кабель в корпус разъема (A) и затяните гайку (E) до упора.

Допускается использование термоусадочной трубки для дополнительной герметизации соединения.